



# Tuote- luettelo

Laadukkaita tarvikkeita  
kuuloalan ammattilaisille

**Sanibel**  
Supply

# Sisältö

- 4** Kertakäyttöiset korvatipit
- 5** Mittapään kärjet
- 7** Tarvikkeet inserttikuulokkeille
- 8** Sanibel™ vauvojen EarCup™ ja EARturtle™
- 9** Kertakäyttöiset elektrodit
- 10** Elektrodikaapelit
- 10** Tutkittavan valmistelu
- 11** Infektioiden ehkäisy
- 12** REM mittausputket kuulokojesovitukseen
- 13** Tasapainotuotteet
- 14** Tulostuspaperit



# Miksi käyttää kertakäyttöisiä korvatippejä?

## Sanibel Supply® suosittelee kertakäyttöisiä korvatippejä korvatulehdusten leviämisen estämiseksi

Me Sanibel Supplylla® uskomme, että useimmat kuulon ammattilaiset ovat yhtä mieltä siitä, miten tärkeää on välttää tautien leviäminen toimipisteissä. Hyvä uutinen on, että korvatulehdusten leviäminen potilaalta toiselle on varsin helppo estää. Kun jokaisella potilaalla käytetään uutta korvatippiä, ristikontaminaatiotapaukset vähenevät merkittävästi tai häviävät kokonaan.

## Korvavaha voi olla infektionaiheuttaja

Korvavahaa ei pidetä infektionaiheuttajana, ellei siihen ole sekoittunut verta tai eriteitä. Korvavahan värin ja sitkoisuuden vuoksi veren tai korvan epäpuhtauksien havaitseminen voi olla vaikeaa. Siksi korvavahaa on pidettävä mahdollisena infektionaiheuttajana. Erityisesti tutkittaessa lapsia ja henkilöitä, joiden vastustuskyky on heikentynyt, kuten sairaita tai vanhuksia, korvatipin on hyvä olla aina uusi, koska he ovat alttiimpia tartunnoille.

## Ovatko kertakäyttöiset korvatipit kalliita?

Käytettäessä uusia säästetään korvatippien puhdistukseen kuluva aika ja kustannukset.

## Myös kustannustehokkuus paranee

Kun jokaisella potilaalla käytetään uutta korvatippiä, saavutetaan luotettavampi tiiviys kuin uudelleen käytettävillä korvatipeillä. Miten usein oletkaan kuluttanut minuutteja tiiveyden saavuttamiseen? Uuden ja juuri oikeanlaisen korvatipin käyttäminen jokaisella potilaalla varmistaa luotettavan istuvuuden. Voit varata tutkimukseen vähemmän aikaa.

## 6 hyvää syytä, miksi vaihtaa uusi korvatippi jokaiselle potilaalle:

1

### Ristikontaminaation riski vähenee

On mahdotonta olla sataprosenttisen varma, että kontaminaation aiheuttajat saadaan poistettua korvatipeistä puhdistettaessa.

2

### Korvatipin tiiveys paranee

Korvatippien materiaali heikkenevät ajan kuluessa, mikä voi vaikeuttaa hyvän tiiveyden saavuttamista ja johtaa vähemmän tarkkoihin tuloksiin.

3

### tutkittavat eivät saa allergisia reaktioita puhdistusaineista

Puhdistusaineiden jäämät voivat aiheuttaa joillekin tutkittaville allergisia reaktioita.

4

### Tutkittavat arvostavat

Tutkittavalla on mukavampi olo, kun hän tietää, että korvatippi on uusi.

5

### Paljon helpompaa

Korvatippien puhdistaminen vie aikaa. Miksi et antaisi henkilökunnan käyttää aikansa käyttäen aikansa tärkeämpään?

6

### Huomattavasti nopeampaa

Uusi korvatippi asettuu tiiviisti nopeammin ja luotettavammin. Et hukkaa aikaa rutiinitoimenpiteeseen.

## Merkkien selitykset

**ABR**

Aivorunkovastemittaus

**HIF**

Kuulokojesovitus

**AUD**

Audiometria

**IMP**

Impedanssi

**BAL**

Tasapaino

**OAE**

Otoakustiset Emissiot



Kertakäyttöinen!



Tuotteessa ei ole käytetty luonnonkumilateksia



























# Oikean korvatipin valinta

## Oikean kokoisien korvatipin valinta vaatii tottumista

Yleensä sieni- tai laippamallisia käytetään useimmissa tutkimuksissa (impedanssi, DPOAE, TEOAE ja automaattinen ABR).

Joskus sateenvarjomallista tippä käytetään tehtäessä impedanssiseulontoja.

Taulukkoa voidaan käyttää ohjeena sopivan tippikoon valinnassa eri ikäisille.

Ikä	Korvakäytävään asetettava tippä	Korvakäytävän suulle asetettava tippä	ANA-tipit
0,5 v		 Vihreä, pediatriinen	 4,0 mm, ANA
			 4,5 mm, ANA
		 3-5 mm, laippa	 5,0 mm, ANA
	 7,5 mm, sateenvarjo	 4-7 mm, laippa	 vauva, ANA
	 9 mm, sateenvarjo	 5-8 mm, laippa	 sieni, ANA
10 v	 10 mm, sateenvarjo	 7 mm, sieni	
	 11 mm, sateenvarjo	 8 mm, sieni	
	 13 mm, sateenvarjo	 9 mm, sieni	
		 10 mm, sieni	
	 15 mm, sateenvarjo	 11 mm, sieni	
Aikuiset		 12 mm, sieni	
	 19 mm, sateenvarjo	 13 mm, sieni	
		 14 mm, sieni	
		 15 mm, sieni	
	 22 mm, sateenvarjo	 19 mm, sieni	

## Kertakäyttöiset Sanibel™ ADI korvatipit

Voidaan käyttää seuraavien tympanometrien ja otoakustisten emissioiden mittauslaitteiden ja **KIRKKAAN** mittapään kärjen kanssa: **Amplivox**: kaikki Otowave-versiot. **Interacoustics**: Titan, AT235, AA220, Eclipse, MT10, Sera, OtoRead II. **MAICO**: easyTymp, touchTymp MI 22, MI 23, MI 24, MI 26, MI 34, MI 44, easyScreen, EroScan Plus. Vaihtoehto AKR (KR) / IA -sarjoille: Vanhat **MAICO** MI -sarjat + mustat RaceCar-mittapääversiot ja sovitinsetti (8500430). **GSI**: Novus, TympStar Pro, Corti ja Allegro. **Natus**: Zodiac (ei 901) ja AccuScreen.



### ADI Lajitelmarasia

Tuotenumero	Kuvaus
8511445	Eri kokoja tympanometrille ja OAE-mittauksiin
8501572	Korvatippisarja vastasyntyneiden seulontaan



### Pienten lasten laipalliset korvatipit

Tuotenumero	Kuvaus	Yksikkö
8502838	Keskos (vihreä)	Pussi / 100 kpl
8012964	3–5 mm (punainen)	Pussi / 100 kpl
8012966	4–7 mm (sininen)	Pussi / 100 kpl
8012968	5–8 mm (keltainen)	Pussi / 100 kpl



### Sateenvarjomalliset korvatipit

Tuotenumero	Kuvaus	Yksikkö
8012986	7,5 mm (vihreä)	Pussi / 100 kpl
8012988	9 mm (punainen)	Pussi / 100 kpl
8012990	10 mm (sininen)	Pussi / 100 kpl
8012992	11 mm (keltainen)	Pussi / 100 kpl
8012994	13 mm (vihreä)	Pussi / 100 kpl
8012996	15 mm (punainen)	Pussi / 100 kpl
8012998	19 mm (sininen)	Pussi / 100 kpl
8013000	22 mm (keltainen)	Pussi / 100 kpl

### Kertakäyttöiset Sanibel™ ANA-korvatipit



#### ANA-korvatipit Echo-Screen®-laitteille

Voidaan käyttää seuraavien kanssa. **Natus**: Echo-Screen®. **Madsen/Otometrics**: AccuScreen® Classic. **Interacoustics**: Eclipse vaaleanpunaisella mittapään kärjellä

Tuotenumero	Kuvaus	Yksikkö
8106363	4,0 mm (sininen)	Pussi / 50 kpl
8106362	4,5 mm (punainen)	Pussi / 50 kpl
8106364	5,0 mm (vihreä)	Pussi / 50 kpl
8106366	Pienten lasten kartio (keltainen)	Pussi / 50 kpl
8106365	Sieni (vihreä)	Pussi / 50 kpl



### Sienimalliset korvatipit

Tuotenumero	Kuvaus	Yksikkö
8013002	7 mm (sininen)	Pussi / 100 kpl
8013004	8 mm (keltainen)	Pussi / 100 kpl
8012970	9 mm (vihreä)	Pussi / 100 kpl
8012972	10 mm (punainen)	Pussi / 100 kpl
8012974	11 mm (sininen)	Pussi / 100 kpl
8012976	12 mm (keltainen)	Pussi / 100 kpl
8012978	13 mm (vihreä)	Pussi / 100 kpl
8012980	14 mm (punainen)	Pussi / 100 kpl
8012982	15 mm (sininen)	Pussi / 100 kpl
8012984	19 mm (keltainen)	Pussi / 100 kpl

### Kertakäyttöiset korvatipit tympanometri- ja OAE-seulontalaitteisiin

Voidaan käyttää monien tympanometria ja otoakustisten emissioiden mittauslaitteiden kanssa, mm. **MAICO** EroScan, **Interacoustics** OtoRead ja **Grason-Stadler** TympStar.



### Pienten lasten korvatipit

Tuotenumero	Kuvaus	Yksikkö
8013006	3 mm (keltainen)	Pussi / 100 kpl
8002035	4 mm laipallinen (punainen)	Pussi / 100 kpl

## Mittapään kärjet



IMP

### Mittapään kärki Sanibel™ ADI™ -korvatipeille

Sopii kaikkiin Otowave-laitteisiin, uuteen MT10:een ja GSI Allegroon.

Tuotenumero  
8002592

Yksikkö  
1 kpl



IMP

### Mittapään kärki Sanibel™ ADI™ -korvatipeille

Sopii laitteisiin Titan™ ja easyTymp™.

Tuotenumero  
8001701

Yksikkö  
1 kpl



IMP

OAE

ABR

### Mittapään kärkisarja

Sopii laitteisiin AT235™ tai uudempi, AA222™, Sera™, Tympstar Pro™ Novus™, easyScreen™ ja touchTymp™. Sisältää mittapään kärjen ja tiivisten.

Tuotenumero  
8501570

Yksikkö  
Setti / 3 kpl



OAE

### Mittapään kärkisarja Ø 3,3 mm OAE-korvatipeille

Kaikkiin Eclipse™-laitteisiin. Käytä ADI™-korvatippien kanssa. Ei vaadi uudelleenkalibrointia.

Tuotenumero  
8012960

Yksikkö  
Pussi / 8 kpl



OAE

### Mittapään ER10D-kärjet ERO-SCAN™ Prohon ja OtoReadiin™

On suositeltavaa puhdistaa mittapään kärki jokaisen potilaan jälkeen ja vaihtaa kärki 20 mittauksen (40 korvan) jälkeen. Ei vaadi uudelleenkalibrointia.

Tuotenumero  
8012836

Yksikkö  
Pussi / 4 kpl



IMP

### Sanibel™ mittapään kärjen sovitinsarja

Mahdollistaa laitteiden AT235™, AT235h™, AA220™, AA222™ (sininen/uusi), MI24™, MI26™, vanha MI34-sarja ja MI44™ käytön ADI™-korvatippien kanssa. Sisältää mittapään kärjen, tiivisterenkaan ja vaimentimen. Ei vaadi uudelleenkalibrointia.

Tuotenumero  
8500430

Yksikkö  
Setti / 3 kpl



### Sanibel™-kiinnityssarja IP30™:lle

Sisältää tarrahihnan ja klipsin.

Tuotenumero  
8507410

Yksikkö  
1 setti



### SnapPROBE-tarvikkeet

SnapPROBE®-mittapään suunnitellut tarvikkeet. Laitteille **Interacoustics** Sera, **GrasonStadler** Novus, **Maico** EasyScreen.

Tuotenumero	Kuvaus	Yksikkö
8522758	Pienten lasten korvatippi A (kartio)	Pussi / 100 kpl
8522760	Pienten lasten korvatippi C (kapea)	Pussi / 100 kpl
8522759	Pienten lasten korvatippi A (kartio)	Pussi / 25 kpl
8522761	Pienten lasten korvatippi C (kapea)	Pussi / 25 kpl
8517889	Mittapään vahasuojat	10 kpl
8516436	Mittapään vahasuojat	1 kpl
8522461	Valikoima tarvikkeita, mm. pienten lasten tippa A ja C ja vahasuoja	



ABR

OAE



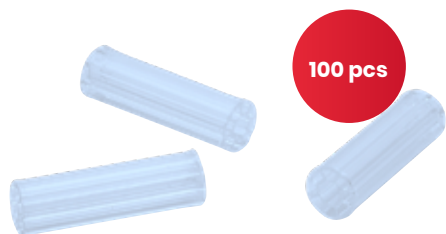

100 pcs

OAE

## Sanibel™-mittausputket ADI™-korvatipeille

Sopii laitteisiin Corti™, ERO•SCAN™ Plus ja uusi OtoRead™.

Tuotenumero

8104159

Yksikkö

Laatikko / 100 kpl



OAE

## Mittausputken irrotustyökalu

Sopii laitteisiin Corti™, ERO•SCAN™ Plus ja uusi OtoRead™.

Tuotenumero

8513131

Yksikkö

Pussi / 1 kpl

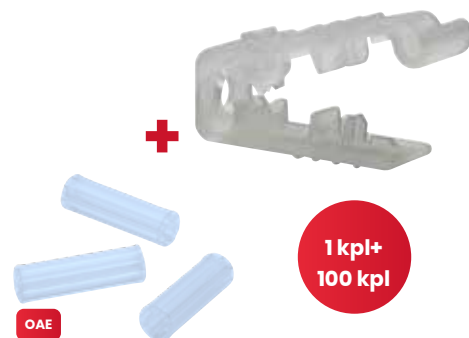

OAE

## Mittausputken irrotustyökalusarja

Sopii laitteisiin Corti™, ERO•SCAN™ Plus ja uusi OtoRead™.

Tuotenumero

8513132

Yksikkö

Pussi / 100 kpl + 1 kpl

## Sanibel™ mittausputken irrotustyökalu

A = mittapää

B = mittausputken asetin

C = mittapään kaapeliin kiinnitys

D = putken irrotin

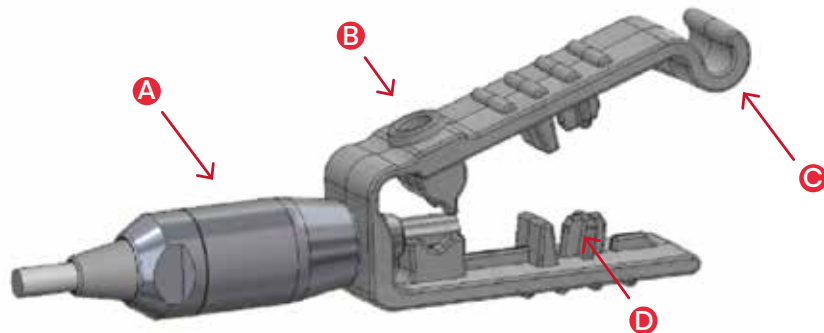

### Mittausputken irrottaminen

1. Aseta mittausputken irrotustyökalun etupuolella oleva aukko mittapään kärjen päälle, kuten kuvassa. Mittapään pitäisi asettua työkalun etuosaa vasten ja napsahdtaa paikalleen.
2. Purista työkalu kiinni ja pidä niin.
3. Kierrä työkalua pari kertaa pitäen se suljettuna ja vetäen samalla pois päin mittapäästä.
4. Mittausputki irtoaa mittapäästä. Hävitä mittausputki.

### Uuden mittausputken asentaminen

5. Aseta uusi putki työkalun päällä olevaan reikään.
6. Kohdista mittapää putken kanssa.
7. Työnnä mittapää putkeen, kunnes mittapää koskee työkalun pintaa ja kuuluu napsahdava ääni.
8. Vedä työkalu pois niin, että putki jää paikalleen mittapähän.

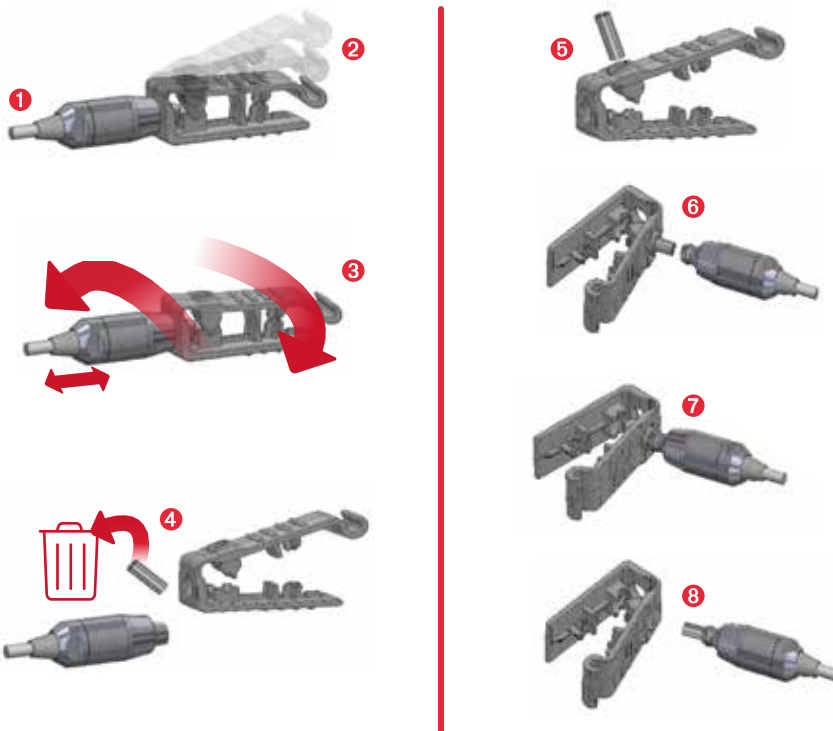



ABR AUD

### Sanibel™-vaahтомуovitippi, pieni

Yhteensopiva kaikkien inserttikuulokkeiden kanssa.

Tuotenumero	Kuvaus	Yksikkö
8527913	Lasten pinkki	100 kpl



ABR AUD

### Sanibel™-vaahтомуovitippi, keskikoko

Yhteensopiva kaikkien inserttikuulokkeiden kanssa.

Tuotenumero	Kuvaus	Yksikkö
8527920	Aikuisten pinkki	100 kpl

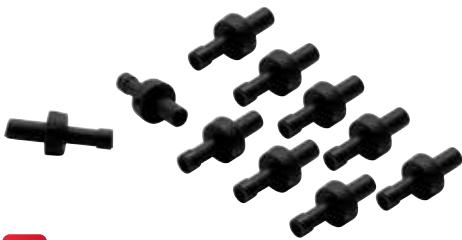

ABR

### Sanibel™ IP30™ -putkiliittimet

IP30™:lle ja E-A-RTone® 3A:lle.

Tuotenumero	Yksikkö
8107391	Pussi / 10 kpl



ABR



### Sanibel™ IP30- ja E-A-Rtone -ääniletkut liittimillä

Kaikkiin IP30™- ja E-A-RTone®-malleihin. Sisältää letkuliittimet, 1 kpl sininen ja 1 kpl punainen 50 ohm.

Tuotenumero	Yksikkö
8501072	Setti / 2 kpl



ABR AUD

### Sanibel™-ääniletkut ja Sanibel™ ADI™ -korvatippisovitinsarja

E-A-RTone® 3A -insertteihin ja IP30™-inserttikuulokkeisiin. Sisältää ADI™-korvatippisovittimet, 1 kpl sininen ja 1 kpl punainen 50 ohm.

Tuotenumero	Yksikkö
8100590	Setti / 2 kpl



ABR

### Sanibel™-korvatippisovittimen puhdistustyökalu

Pieni harja Sanibel™-mittapään kärkien puhdistamiseen.

Tuotenumero	Yksikkö
8500830	Pussi / 10 kpl





20  
settiä

2

LATEX

ABR

### Pienten lasten Sanibel™ EarCup™ neppari- tai liuskaelektrodeilla

Lyhennä mittausaikaa! Mittaa molemmat korvat yhtä aikaa. Käytä vain korvan päälle tulevien, kertakäyttökuulokkeille kalibroittujen laitteiden kanssa. Korvan päällä pidettävät kertakäyttökuulokkeet ovat korkealaatuiset, edulliset ja ihanteelliset vastasyntyneiden bilateraalisin seulontoihin. Yhdessä setissä on 2 pienten lasten EarCup™-kuuloketta, 3 neppari- tai liuskaelektrodi ja 1 alkoholilappu.

Voidaan käyttää monien eri laitevalmistajien vastasyntyneiden kuulonseulontalaitteiden kanssa: **Grason Stadler:** Novus.

**Interacoustics:** Titan, Sera. **Maico:** easyScreen, MB 11 Classic.

**Madsen/Otometrics:** Accuscreen. **Natus:** Biologic Abear, Echo-Screen.

Tuotenumero	Kuvaus	Yksikkö
8049600	Liuska	Laatikko / 20 settiä
8049700	Neppari	Laatikko / 20 settiä
8508848	Ilman elektrodeja	Laatikko / 20 settiä

### Pienten lasten Sanibel EarCup™ hydrogeelillä

Uusi hydrogeeliversio on entistä mukavampi vauvalle mittauksen aikana. Käytä minkä tahansa valitsemasi elektrodityypin kanssa. Elektrodit tilattava erikseen.

Tuotenumero	Yksikkö
8516095	Laatikko / 20 settiä



### Pienten lasten Sanibel™ EarCup™ -sovitinsetti

Yhdistää inserttikuulokkeet pienten lasten EarCup™-sovitinsettiin. Huom. Ei sisällä suodattimia.

Tuotenumero	Yksikkö
8500450	Setti / 2 kpl



### Sanibel™-ääniletkut ja pienten lasten Sanibel™ EarCup™ -sovitinsarja

Sisältää sovittimet sekä 1 sinisen ja 1 punaisen letkun.

Tuotenumero	Yksikkö
8100577	Setti / 2 kpl

2

LATEX

ABR



Voidaan käyttää monien eri laitteiden kanssa ABR-mittauksessa

### Kertakäyttöiset EARTurtle™-korvakupit

Voidaan käyttää monien eri laitevalmistajien vastasyntyneiden kuulonseulontalaitteiden kanssa: **Interacoustics:** Titan, Sera, **MAICO:** easyScreen, MB 11 Classic, **GSI:** Novus. **Natus:** Echo-Screen, Echo-Screen III, Algo 3i, Algo 5, Algo 7, Biologic Abear.

Ei vaadi uudelleenkalibrointia yllä mainittujen laitteiden kanssa.

Tuotenumero	Kuvaus	Yksikkö
8529735	Liuska	Laatikko / 36 settiä
8530442	Neppari	Laatikko / 20 settiä
8522749	Ilman elektrodeja ja alkoholilappuja	Laatikko / 20 settiä



### EARTurtle™-sovitin RadioEar IP30:lle

Tuotenumero	Yksikkö
8515872	1 kpl

**Iso, pehmeä elektrodi!**

60 kpl



ABR

## Sanibel™-nepparielektrodit

Esikäsitelty hellävaraisella hydrogeelillä. Sopii pienten lasten ABR-mittaukseen.

Koko 2,2 x 3 cm. Käyttöalueet: vastasyntyneet, diagnostinen seuranta, ABR, C-Vemp.

Tuotenumero Yksikkö

8107137 Laatikko / 60 kpl (20 x 3 kpl)



**Iso, pehmeä elektrodi!**

60 kpl



ABR

## Sanibel™-liuskaelektrodit

Hellävaraisella hydrogeelillä esikäsitelty kangaselektrodi, sopii pienten lasten ABR-mittaukseen. Koko 2,2 x 3 cm. Pakkauksessa 20 kpl 3 elektrodin pusseja. Käyttöalueet: vastasyntyneet, diagnostinen seuranta, ABR, C-Vemp.

Tuotenumero Yksikkö

8107410 Laatikko / 60 kpl (20 x 3 kpl)



60 kpl

ABR

## Vermed-hydrogeelinepparielektrodi

Isokokoinen, pehmeä elektrodi soveltuu hyvin vastasyntyneiden seulontoihin ja ABR-mittauksiin. Kangasmateriaali tekee siitä erittäin käyttömukavan. Koko 3,4 x 2,2 cm.

Tuotenumero Yksikkö

8516907 Pussi / 60 kpl (3 x 20 kpl)



ABR

## Ambu® Neuroline 720

Ambu Neuroline 720 -elektrodeissa on valmiina geeli ja liima-aine. Ne sopivat ihanteellisesti nukkuessa rekisteröintiin. Vahva, silti ihoystävällinen tartunta varmistaa, että elektrodit pysyvät paikoillaan koko tutkimuksen ajan myös potilaan hikoillessa.

Tuotenumero Yksikkö

8500060 Pussi / 25 kpl

25 kpl



## Valitse oikea elektrodi onnistuneeseen mittaukseen

Sanibel Supply® toimittaa monenlaisia pintaelektrodeja EKG-, EEG- ja ABR-käyttöön. Elektrodit eroavat kooltaan, tartunnaltaan, liitännältään ja taajuudeltaan (mittauskategoria).

Oheisessa taajuuskäyrässä näkyy suoraan järjestelmän läpi lähetetty sähköstimulaatio verrattuna pintaelektrodiin (tässä ABR). Käyrien samankaltaisuus osoittaa, että pintaelektrodi voidaan käyttää ABR-mittaukseen.

**Sanibel Supplyn® pintaelektrodit testataan ja validoidaan aina optimaalisen suorituskyvyn varmistamiseksi mittauksissasi!**

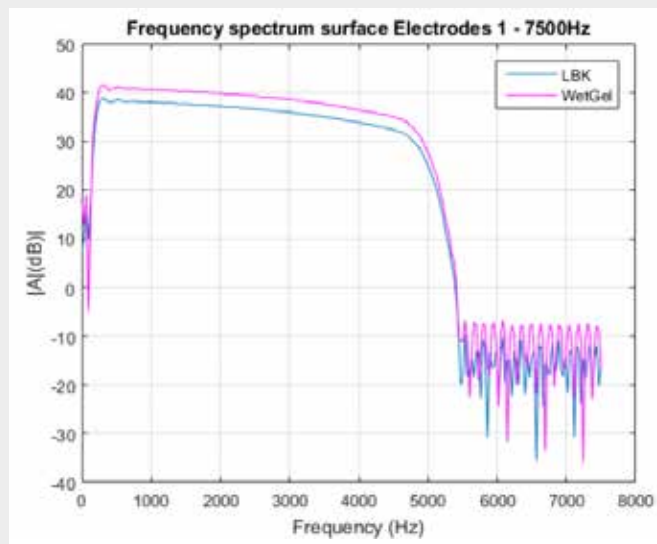

## Elektrodikaapelit



ABR

### Nipistinelektrodikaapelit

Valkoinen (W), keltainen (Y), musta (K).  
Pituus 100 cm.

Tuotenumero	Yksikkö
8519048	Setti / 3 kpl WYK



ABR

### Nappielektrodikaapelit

Nepparielektrodien kanssa käytettäväksi. Saatavana punainen (R), valkoinen (W), sininen (B), keltainen (Y), musta (K). 50 cm kaapeli. Sotkeutumaton

Tuotenumero	Yksikkö
8532948	Setti/3 kpl RWB
8532949	Setti/5 kpl RWBYK

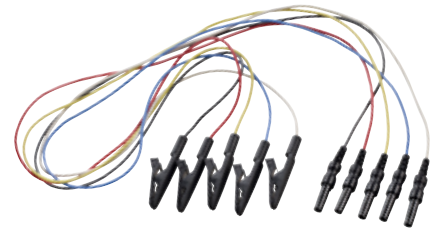

ABR

### Hauenleukakaapeli

Käytetään liuskaelektrodien kanssa. 1,5 mm / 0,060" naarasliitin. Saatavana punainen (R), valkoinen (W), sininen (B), keltainen (Y), musta (K).

Tuotenumero	Yksikkö
8516581	Setti / 3 kpl RWB
8513776	Setti / 3 kpl WYK
8516584	Setti / 5 kpl RWBYK



ABR

### Kaapeli nipistimellä

Käytetään nepparielektrodien kanssa. 1,5 mm / 0,060" naarasliitin. Saatavana punainen (R), valkoinen (W), sininen (B), keltainen (Y), musta (K).

Tuotenumero	Yksikkö
8500390	Setti / 3 kpl RWB
8500400	Setti / 3 kpl WYK
8500410	Setti / 5 kpl RWBYK

## Tutkittavan valmistelu



ABR

### Lectron® -elektrodigeeli, 250 ml

Ei sisällä formaldehydiä eikä glyserolia.

Tuotenumero	Yksikkö
8500380	Pullo / 250 ml



ABR

### NuPrep™-ihonkarhennusgeeli, 114 g

Tehokas, silti hellä ihon hankausaine. Ei sisällä kloridia eikä asetonia. Pakkauksessa 1 x 114 g tuubi tai 3 x 114 g tuubia.

Tuotenumero	Yksikkö
8500320	Laatikko / 3 tuubia

2

LATEX

AUD



500 kpl

## 3" kertakäyttöinen kuuloketyynyn suojus

Korvaa desinfiointiaineet. Kuulokesuojukset klassisille audiometrikuulokkeille.

**Tuotenumero** 8107419  
**Yksikkö** Laatikko / 500 kpl

2

LATEX

AUD



100 kpl

## 4,5" kertakäyttöinen kuuloketyynyn suojus

Korvaa desinfiointiaineet. Kuulokesuojukset melua vaimentaville audiometrikuulokkeille. Sopii kuulokkeisiin HDA200/DD450/DD65v2/Peltor.

**Tuotenumero** 8513404  
**Yksikkö** Pussi / 100 kpl



ABR

IMP

OAE

## 3-in-1-puhdistuslanka

Käytetään mittapään kärkien puhdistamiseen.

**Tuotenumero** 8003565  
**Yksikkö** Laatikko / 100 kpl



ABR

IMP

OAE

## Siltojen ja istutteen puhdistuslanka

Käytetään mittapään kärkien puhdistamiseen.

**Tuotenumero** 8003566  
**Yksikkö** Laatikko / 30 kpl

2



HIF

**Sanibel™-REM-mittausputket, tyyppi A**

Yleismalli, pituus 76 mm, 45° viisto kärki ja musta merkkirengas.

Tuotenumero Yksikkö  
8104116 Tarjotin / 50 kpl



UUSI

**Sanibel mittausputket, tyyppi A**

Yleiskäyttöiset REM mittausputket

Tuotenumero Yksikkö  
8533301 50 kpl

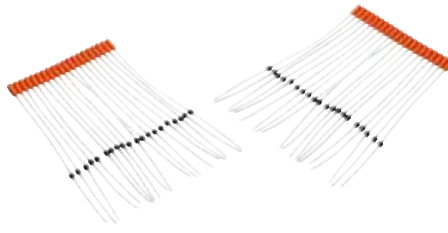

HIF

**Sanibel™-REM-mittausputket, tyyppi B**

Sopii kaikille merkeille: **Interacoustics**, **Natus Aurical**, **MedRx** ja **AudioScan**.

Tuotenumero Yksikkö  
8500360 Pussi / 40 kpl



UUSI

**Sanibel mittausputket, tyyppi C**

Yleiskäyttöiset REM mittausputket

Tuotenumero Yksikkö  
8533303 50 kpl



HIF

**Silikoniputket SPL60™:lle**

Käytetään Affinity™ REM -mittapään kanssa.

Tuotenumero Yksikkö  
8500700 Pussi / 50 kpl



UUSI

**Sanibel mittausputket, tyyppi D**

Yleiskäyttöiset REM mittausputket

Tuotenumero Yksikkö  
8533304 50 kpl



# Sanibel™ mittausputket kaikkiin laitteisiin

Kuulimme usein alalla toimivien sanovan, että heidän laitteissaan voi käyttää vain valmistajan omia mittausputkia. Sanibel Supplyn® äskettäin tekemä vertailututkimus kumoaa tämän myytin.

Audiologimme ja suunnittelijamme vertasivat tutkimuksessa eri mittausputkien vaikutuksia Affinity<sup>2.0</sup>-järjestelmässä. Vertailussa olivat mukana AudioScanin (punainen), Otometricsin (sininen) ja Sanibelin™ (oranssi ja harmaa) putket.

Jokainen putki kävi läpi kalibroitiprosessin, minkä jälkeen vertailtiin REUG-käyrää putken ollessa edelleen kalibroititilassa.

Tutkimuksessa ei näkynyt merkittäviä eroja REUG-käyrässä. Kaikilla mittausputkilla saavutettiin sama tulos, kun kalibroitiprosessi oli suoritettu oikein.

**REM:in hyödyt:**  
– parempi sovitus ja vähemmän seurantakäyntejä!

Varmista yksilöllinen ja onnistunut sovitus

Luottamus sovitukseen onnistumiseen antaa varmuutta työhösi

Varmuus parantaa uskottavuuttasi ja asiakastytyväisyyttä

Asiakastytyväisyys tarkoittaa vähemmän seurantakäyntejä

24 kpl



BAL

**Kertakäyttöiset VNG-lasien  
vaahtomuovipehmusteet**

**Interacoustics®** VNG -maskiin.

Tuotenumero Yksikkö  
8011527 Laatikko / 24 kpl



34 kpl



**Kertakäyttöinen korvasuppilo**

AirFxiin™.

Tuotenumero	Kuvaus	Yksikkö
8013013	2,75 mm	Pussi/34 kpl
8013014	4,25 mm	Pussi/34 kpl



50 kpl



**Vesihuuhtelijan kärjet**

**Interacoustics®** Aqua Stimiiin™.

Tuotenumero Yksikkö  
8013018 Pussi / 50 kpl



## Tulostuspaperit



AUD IMP

### TPR26™-lämpöpaperi Interacoustics®-laitteisiin, 25 m

Sopii yleisimpiin audiometreihin ja tympanometreihin.

Leveys: 112 mm

Sisähalkaisija: 12 mm

Ulkohalkaisija: 45 mm

**Tuotenumero** Yksikkö

8500210 1 rulla / 25 m



IMP OAE

### Lämpöpaperi Sanibel™ MPT-II -tulostimeen, 20 m

Sanibel™ MPT-II -tulostimeen, joka tulee **MAICO®** ERO•SCAN™:n, **Grason-Stadlerin®** ja **Interacoustics®** OtoReadin™ mukana.

Leveys: 57 mm

Sisähalkaisija: 9 mm

Ulkohalkaisija: 40 mm

**Tuotenumero** Yksikkö

8029305 1 rulla / 20 m

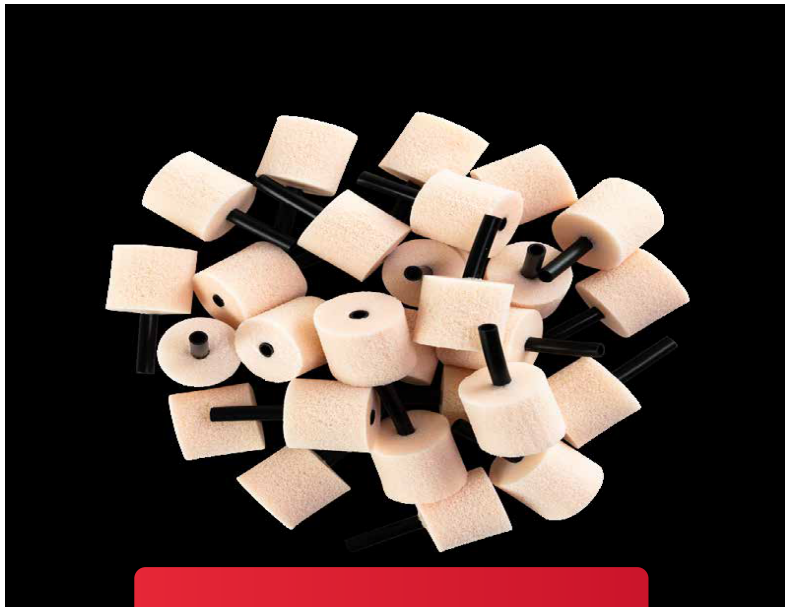

Tilataksesi tuotteitamme ota  
yhteyttä:  
[tilaukset@audmet.fi](mailto:tilaukset@audmet.fi)  
Lisätietoja:  
[diagnostiikka@audmet.fi](mailto:diagnostiikka@audmet.fi)



## Sanibel tuotteita koskevat myynti- ja toimitusehdot

### 1. Tilaukset ja toimitusehto

Asiakas tilaa Tuotteet kirjallisesti, mieluiten sähköpostilla, tai soittamalla numeroon 09 2786 2020. Tilauksessa on hyvä käydä ilmi tuoteluettelossa esitetty tuotenumero. Mikäli Audmet ei jostain syystä pysty toimittamaan Asiakkaan tilaamia tuotteita, Audmet voi esittää halutessaan korvavia tuotteita Asiakkaalle.

Audmet perii toimituskuluina 15 €/tilaus jokaisesta nettohinnaltaan alle 100 € (alv 0 %) tilauksista, ellei toisin sovita. Yli 100 € tilaukset toimitetaan toimituskulutta. Lisäksi Audmet veloittaa tuotteen lähettämisen aiheuttamat toimituskulut seuraavasti:

- Ilmainen toimitus kirje/postipaketina (riippuen tuotteen/tilauksen koosta), toimitus 4-7 työpäivää postituksesta.

Mikäli Tuotteen toimittaminen viivästyy, Audmet pyrkii ilmoittamaan viivästyksestä Asiakkaalle kohtuullisessa ajassa. Asiakkaalla ei ole oikeutta esittää vaatimuksia Audmetille Tuotteiden viivästyksestä. Mikäli Tuotteiden toimitus viivästyy yli yksi (1) kuukautta, sekä Asiakas että Audmet, kumpikin erikseen, voivat peruuttaa viivästyneitä Tuotteita koskevan tilauksen kirjallisella ilmoituksella.

### 2. Tuotteiden toimitus

Toimitamme tilatut tuotteet mahdollisimman nopeasti. Tilauksen käsittelyaika on yleensä 1-2 arkipäivää. Tuotteet lähetämme postitse. Ilmaississa toimituksissa Postin toimitusaika on noin 4-7 arkipäivää. Mikäli tuote ei mahdu kirjelahetykseen, vaihdamme lähetysten automaattisesti postipaketiksi. Meillä ei ole erillisiä käsittelykuluja. Emme toimita tuotteita ulkomaille.

### 3. Tuotteiden vastaanottaminen

Asiakas sitoutuu tarkastamaan toimitetut Tuotteet välittömästi toimituksen saavuttua ja ilmoit-

tamaan Audmetille viivyytystä mahdollisista virheistä ja puutteista. Jos Audmet ei saa ilmoitusta tällaisista virheistä tai puutteista viimeistään viiden (5) arkipäivän kuluessa toimituksen vastaanottamisesta, Tuotteiden katsotaan olevan määrältään ja laadultaan tarkoituksenmukaisia, paitsi jos Tuotteessa on selkeä virhe, jota ei tavanomaisessa tarkastuksessa voida havaita. Kaikki edellä mainitun määräajan jälkeen esitetyt vaatimukset, jotka koskevat Tuotteesta päältäpäin nähtävissä olevaa virhettä, ovat perusteettomia

### 4. Takuu

Audmet myöntää kaikille takuunalaisille Tuotteille 12 kuukauden takuun ja kulutustavaroille 3 kuukauden takuun, joka korvaa mahdolliset valmistus- ja raaka-aineviat. Poikkeuksena edelliseen akkujen takuu on 6 kuukautta. Takuuseen perustuen Audmet valintansa mukaan joko korjaa viallisen Tuotteen tai korvaa sen uudella. Takuu ei korvaa Tuotteiden virheellisestä käytöstä tai normaalista kulumisesta aiheutuneita vahinkoja. Tämän kohdan tarkoittaman takuun lisäksi Audmetillä ei ole muuta vastuuta toimittamiensa Tuotteiden virheistä.

### 5. Palautukset ja kaupan purkaminen

Tuotteen voi palauttaa ja siitä maksettu hinta hyvitetään takaisin. Tuotteen tulee olla palautettaessa käyttämätön ja pakkauksen avaamaton. Palautusoikeutta ei ole, mikäli tuotetta on käsitelty siten, ettei se ole enää myyntikelpoinen.

### 6. Vastuunrajoitus

Audmet ei missään tilanteessa ole vastuussa Asiakkaalle aiheutuneesta välillisestä vahingosta. Kaikissa tapauksissa Audmetin vastuu virheistä tai puutteellisuuksista rajoittuu vahingon aiheutta-

neen Tuotteen tai tuote-erän arvon määrään. Audmetillä ei ole vastuuta Tuotteiden virheestä tai viivästyisestä, paitsi näissä Myyntiehdossa nimenomaisesti mainitulla perusteella.

### 7. Hinnat ja maksuehdot

Asiakas sitoutuu maksamaan Tuotteet ja Palvelut Audmetin laskua vastaan. Tuotteiden hinnat on määritelty Audmetin kulloinkin voimassa olevassa hinnastossa tai tuotteiden hankinnasta saadun tarjouksen mukaan. Hintoihin lisätään kulloinkin voimassa oleva arvonlisävero ja toimituskulut. Asiakkaan maksu viivästyy, Audmet voi pidettyä Tuotteiden toimituksista, kunnes maksu viivästyserkokoineen on asianmukaisesti suoritettu.

### 8. Ylivoimainen este

Audmet ei vastaa viivästyksestä tai vahingosta, joka johtuu sen vaikutusmahdollisuuksien ulkopuolella olevasta seikasta, jota Audmetin ei kohtuudella voida edellyttää ottaneen huomioon sopimuskentekohetkellä ja jonka seurauksia tämä ei myöskään kohtuudella voi välttää eikä voittaa. Ylivoimaisia esteitä ovat muun muassa lakko, sulkku, boikotti, viranomaismääräykset, liikenteeseen tai kuljetuksiin liittyvät esteet ja häiriöt, Audmetin tilaamien laitteiden tai komponenttien toimitusten viivästyminen, alihankkijan viivästyminen tai ylivoimainen este. Audmet pyrkii ilmoittamaan kohtuullisessa ajassa ylivoimaisesta esteestä toiselle osapuolelle, samoin kuin esteen lakkaamisesta. Mikäli ylivoimainen este on kestänyt yli kaksi kuukautta, molemmilla osapuolilla on oikeus irtisanoa tämä hankinta päättymään välittömästi.

# Sanibel Supply

Tuotteita voi tilata myös verkkosivustoltamme [www.sanibelsupply.eu](http://www.sanibelsupply.eu). Huomaathan, että kansainvälisen verkkokaupparamme hinnat saattavat poiketa paikallisen jakelijan hinnoista.

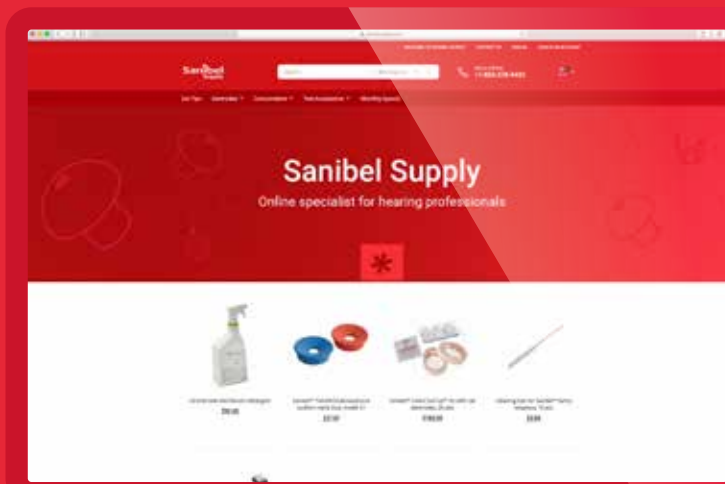

#### Vastuunrajoitus

Tämä tuoteluettelo on julkaistu maailmanlaajuisen jakeluun. Joitakin tuotteista EI EHKÄ OLE SAATAVANA alueellasi. Paikallinen jakelija antaa mielellään lisätietoja. Tietoa yhteensopivuudesta ja käyttöohjeet löytyvät käyttöoppaasta tai niitä voi tiedustella paikalliselta jakelijalta. Sanibel Supply A/S ei ole liiallisessa vastuussa tai korvausvelvollinen tässä esitteessä olevien tietojen tarkkuudesta, kirjoitusvirheistä tai muista virheistä, oikeellisuudesta tai täydellisyydestä. Tämän esitteen tiedot olivat paikkansa pitäviä parhaan tietämyksemme mukaan painon menon hetkellä. Sanibel Supply A/S pidättää oikeuden tehdä muutoksia tässä esitteessä kuvattujen tuotteiden teknisiin tietoihin koska tahansa ilman erillistä ilmoitusta tai velvoitetta. MADSEN AccuScreen® ja MADSEN OTOflex® ovat Otometrics A/S:n rekisteröityjä tavaramerkkejä. Echo-Screen®, AuDX®, Navigator® Pro, ja ABAer® ovat Natus Medical Incorporatedin rekisteröityjä tavaramerkkejä. Sanibel® on Sanibel Supplyn® rekisteröity tavaramerkki. Kaikki muut instrumenttien merkit ja mallien nimet ovat tekijänoikeuden suojaamia tai omistajiensa tavaramerkkejä, ja niitä käytetään vain viitteenä.

